



**NOTICE TECHNIQUE  
TECHNICAL INSTRUCTION MANUAL  
TECHNISCHE ANLEITUNG  
HANDLEIDING**

---

Pistolet pneumatique  
Pneumatic gun  
Pneumatische Pistole  
Pneumatisch pistol

# **CRT – LN - NG**

**France métropolitaine**

**Ihr Kontakt / Your contact**

**Sofragraf S.A.S.**  
**Service Après vente :**  
Tél : 03.29.26.26.09  
Fax : 03.29.26.26.10  
  
**Service clients :**  
Tél : 03.29.26.26.01  
Fax : 03.29.26.26.88  
contact@sofragraf.com





# Sofragraf

<p><b>DÉCLARATION « CE » DE CONFORMITÉ</b> <b>NOTIFICATION OF EC CONFORMITY</b> <b>EG-KONFORMITÄTSERKLÄRUNG</b> <b>EG GELIJKVORMIGHEIDSATTEST</b></p>
---

## **SOFRAGRAF**

29, rue de la Gare  
Saint Amé  
88125 Vagney Cedex – France

Nous déclarons sous notre propre responsabilité que l'appareil désigné ci-dessous  
We declare on our own responsibility, that the undermentioned tool  
Wir erklären unter unserer eigenen Verantwortung, daß das nachstehend bezeichnete Gerät  
Op eigen verantwoordelijkheid verklaren wij dat het product

Marque / Trademark / Marke / Merk : **GETRA**  
Type / Type / Typ / Type : **CRT-LN-NG**

est en conformité avec les normes et documents normalisés suivants :  
is in accordance with the following specifications and standardised documents :  
mit den folgenden harmonisierten Normen und Unterlagen übereinstimmt :  
conform is aan volgende normen en genormaliseerde documenten :

- Directive européenne / European instruction Europäische Richtlinie / Europese richtlijn		<b>98.37 CE</b>
- Normes / Specifications Norm / Norm	# #	<b>NF EN 12100.1</b> <b>NF EN 12100.2</b>

Fait à Saint Amé, le : 14 janvier 2005  
Nom du signataire : Christian Mathieu  
Fonction : Responsable Qualité

Signature :

<b>Processus</b> : Réglementation et Normalisation	Page 1/1
<b>Sous processus</b> :	Approuvé le 14/01/05
<b>Document</b> : Déclaration de conformité "CE"	Par : A. Dran

## **TABLE DES MATIÈRES:**

Caractéristiques .....	4
Information sur le niveau de bruit .....	5
Information sur les vibrations .....	5
Consignes de sécurité .....	6
Mise en œuvre .....	8
Précautions .....	9
Entretien .....	9
Pannes .....	10
Pièces d'usure .....	12
Vente pièces détachées .....	13
Pièces de rechange .....	14

## **TABLE OF CONTENTS:**

Features .....	4
Noise information .....	5
Vibration information .....	5
Safety instructions .....	6
Operation .....	8
Precautions .....	9
Maintenance .....	9
Breakdowns .....	10
Wear and tear parts .....	12
Buying spare parts .....	13
Spare parts list .....	14

## **INHALTSVERZEICHNIS:**



Kennwerte .....	4
Lärminformation .....	5
Vibrationsinformation .....	5
Sicherheitshinweise .....	7
Inbetriebnahme .....	8
Vorsichtsmassnahme .....	9
Wartung .....	9
Störungen .....	11
Verschleissteile .....	12
Ersatzteilservice .....	13
Ersatzteilliste .....	14

## **INHOUDSTAFEL:**

Kenmerken .....	4
Informatie over geluidsniveau .....	5
Informatie over trilwaarden .....	5
Veiligheidsmaatregelen .....	7
Gebruik .....	8
Voorzorgsmaatregelen .....	9
Onderhoud .....	9
Storingen .....	11
Slijtageonderdelen .....	12
Verkoop van vervangstukken .....	13
Lijst van vervangstukken .....	14

**IMPRIME PAR SOFRAGRAF - SOUS RESERVE DE MODIFICATIONS – 25-10-2005**  
**PRINTED BY SOFRAGRAF - UNDER RESERVE OF MODIFICATIONS – 25-10-2005**  
**AUSDRUCK VON SOFRAGRAF - ÄNDERUNGEN VORBEHALTEN – 25-10-2005**  
**GEDRUKT DOOR SOFRAGRAF - ONDER VOORBEHOUD VAN WIJZIGINGEN – 25-10-2005**

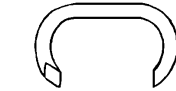
**CARACTÉRISTIQUES • FEATURES • KENNWERTE • KENMERKEN**

				CRT – 23 LN-NG	CRT – 20 LN-NG	CRT – 17 LN-NG
Type d'agrafes utilisées	Type of staples used	Art der verwendeten Klammern	Type nieten	C 23 	C 20 	C 17 
Quantité possible dans le chargeur	Capacity of loader	Kapazität des Magazins	Capaciteit van de lader	1x100 agrafes 1x100 staples 1x100 Klammern 1x100 nieten	1x116 agrafes 1x116 staples 1x116 Klammern 1x116 nieten	2x69 agrafes 2x69 staples 2x69 Klammern 2x69 nieten
Pression d'utilisation	Pressure used	Betriebsdruck	Werkdruk	5 - 6 bar *	5 - 6 bar *	4,5 - 5,5 bar *
Pression maxi. admissible	Maxi. operating pressure admissible	Maximal zulässiger Druck	Maximale toegestane druk	7 bar	7 bar	7 bar
Poids approx. à vide	Approx. weight when empty	Leergewicht ca.	Leeggewicht	1,450 kg	1,440 kg	1,490 kg
Dimensions approx.	Approx. size (mm)	Abmessungen ca.	Afmetingen bij benadering	≈ 323 x 244 x 93	≈ 323 x 244 x 93	≈ 323 x 244 x 93
Profondeur d'agrafage	Distance of stapling	Klammertiefe	Hechtingsdiepte	65 mm	68 mm	70 mm
Consommat. d'air par cycle	Air consumpt. approx. cycle	Luftverbrauch pro Zyklus ca.	Gemiddeld luchtverbruik per cyclus	½ litre	½ litre	½ litre

\* Pression mini pour indication. Fonctionnement sur réseau d'atelier 5 ou 6 bar.

\* Minimum recommended pressure. Working on workshop network 5 to 6 bar.

\* Mini Druck für Hinweis. Betrieb auf dem Netz von der Fabrik 5 bis 6 bar.

\* Minimaal aanbevolen werkdruk. Gebruik op het fabrieksnetwerk 5 of 6 bar.

### ***INFORMATION SUR LE NIVEAU DE BRUIT***

---

LAeq	84,7 dB(A)
Lpc	111,8 dB(C)

Ces valeurs sont caractéristiques de l'outil et ne représentent pas le niveau de bruit au poste de travail. L'environnement du travail peut servir à réduire le niveau de bruit, par exemple par l'utilisation de supports amortissant le bruit.

### ***NOISE INFORMATION***

---

LAeq	84.7 dB(A)
Lpc	111.8 dB(C)

These values are tool-related characteristic values and do not represent noise developed at the point of use. Workplace design can also serve to reduce noise levels, for example placing workpiece on sound-damping supports.

### ***LÄRMINFORMATION***

---

LAeq	84,7 dB(A)
Lpc	111,8 dB(C)

Diese Werte sind werkzeugverwandte Eigenschaften und representieren nicht den Lärm, der durch den Gebrauch des Werkzeuges entsteht. Arbeitsplatzgestaltung kann auch dazu beitragen, den Lärm zu reduzieren, z.B. plazieren des Werkzeuges an lärmreduzierende Arbeitsplattform.

### ***INFORMATIE OVER GELUIDSNIVEAU***

---

LAeq	84,7 dB(A)
Lpc	111,8 dB(C)

Deze waarden zijn eigen aan het apparaat en geven niet het geluidsniveau weer dat geproduceerd wordt bij gebruik van het apparaat. De inrichting van de werkplaats kan het geluid verminderen, b.v. geluiddempende wanden, geluiddempende werktafel...

### ***INFORMATION SUR LES VIBRATIONS***

---

Caractéristique vibratoire < 2,5 m/s<sup>2</sup>

Cette valeur est caractéristique de l'outil et ne représente pas l'effet sur le bras ou poignet due à l'utilisation de l'outil.

### ***VIBRATION INFORMATION***

---

Vibration characteristic value < 2.5 m/s<sup>2</sup>

This value is a tool-related characteristic value and does not represent the influence to the hand-arm-system when using the tool.

### ***VIBRATIONSinFORMATION***

---

Charakteristische Vibrationswerte < 2,5 m/s<sup>2</sup>

Dieser Werte ist werkzeugverwandt und representiert nicht den Einfluß vom Handarmsystem beim Gebrauch des Gerätes.

### ***INFORMATIE OVER TRILWAARDEN***

---

Specifieke trilwaarde < 2,5 m/s<sup>2</sup>

Deze waarde is eigen aan het apparaat en geeft niet de trilwaarde weer op pols en arm bij gebruik.

## **CONSIGNES DE SECURITE**

1. Lisez ces consignes pour éviter des blessures à vous-même ou à toute personne se trouvant sur les lieux.
2. Porter des lunettes de sécurité homologuées ainsi que tout autre équipement de protection individuel adapté au travail effectué.
3. Utiliser exclusivement de l'air comprimé comme source d'énergie. Tout autre gaz comprimé ou liquéfié est à proscrire.
4. Utiliser de l'air comprimé propre, exempt d'eau, lubrifié, régulé, à la pression recommandée.
5. La pression maxi délivrable par la source d'air comprimé ne doit pas excéder de plus de 10 % la pression maxi autorisée pour l'appareil.
6. Les tuyaux d'alimentation doivent résister à 150 % de la pression maxi délivrable par la source d'air comprimé.
7. L'appareil doit être raccordé à la source d'air comprimé au moyen d'un raccord rapide qui, une fois déconnecté, ôte toute pression à l'intérieur de l'appareil.
8. Avant toute intervention sur l'appareil, le déconnecter de la source d'air comprimé.
9. Ne pas charger de projectiles en appuyant sur la gâchette ou sur le dispositif de sécurité.
10. N'utiliser que des projectiles ou des pièces de rechange d'origine ou préconisées par le constructeur. Ne pas modifier l'appareil.

## **SAFETY INSTRUCTIONS**

1. Read these instructions carefully in order to avoid personal injury of yourself or other persons on the spot.
2. Wear authorized safety glasses as well as any other individual protection equipment adapted to the work to be done.
3. Use only compressed air as an energy source.
4. Use clean, water-free, lubricated compressed air, adjusted to the recommended pressure.
5. The max pressure delivered by the compressed air source must not exceed the max authorized pressure by 10%.
6. The supply hoses must resist 150% of the max pressure deliverable by the compressed air source.
7. The machine must be connected to the compressed air source using a rapid connection that, once disconnected, release all pressure inside the machine.
8. Before any intervention on the machine, it must be disconnected from the compressed air source.
9. Never load projectiles when pulling the trigger or the safety device.
10. Only use original projectiles or spare parts or those recommended by the manufacturer. Never modify the appliance.

## ***SICHERHEITSHINWEISE***

---

1. Lesen Sie diese Vorschriften, um Verletzungen bei Ihnen selbst oder an anderen Personen, die sich an diesem Platz befinden, zu vermeiden.
2. Tragen Sie eine genehmigte Sicherheitsbrille sowie alle anderen individuellen Schutzausrüstungen, die für die auszuführende Arbeit angepaßt sind.
3. Benutzen Sie ausschließlich Druckluft als Energiequelle. Jede andere unter Druck stehende oder flüssige Gas ist verboten.
4. Verwenden Sie saubere, wasserfreie Luft, die mit Schmiermittel versehen geregelt und mit dem empfohlenen Druck zur Verfügung steht.
5. Der Maximal von der Preßluftquelle zur Verfügung gestellte Druck darf den für das Gerät genehmigten Höchstdruck nicht um mehr als 10% übersteigen.
6. Die Versorgungsschläuche müssen einem Druck von 150% des von der Preßluftquelle zur Verfügung gestellten Höchst druckes widerstehen.
7. Das Gerät muß an der Preßluftquelle mittels eines Schnellverschlusses angeschlossen werden, der nach Lösen den gesamten Druck aus dem Geräteinneren entlastet.
8. Vor jedem Eingriff an dem Gerät ist die Preßluftquelle abzutrennen.
9. Beim Laden der Projektile, nicht gleichzeitig auf den Abzug oder die Sicherheitsvorrichtung drücken.
10. Nur Originalprojekteile und -ersatzteile verwenden oder wie vom Hersteller vorgeschrieben. Den Apparat nicht verändern.

## ***VEILIGHEIDSMATREGELEN***

---

1. Gelieve de instructies aandachtig door te nemen teneinde mogelijke verwondingen te vermijden. En eventuele schade aan derden, welke zich desgevallend in de omgeving bevinden, te voorkomen.
2. Draag een officieel erkende veiligheidsbril en iedere andere persoonlijke bescherming die voor deze werkzaamheden is aanbevolen.
3. Gebruik slechts perslucht als energiebron, ieder ander samengeperst of vloeibaar gas is verboden.
4. Gebruik perslucht zonder water, geolied, met drukregelaar en onder de voorgeschreven druk.
5. De maximale druk van de persluchttoevoer mag niet hoger zijn dan 10% van de maximaal toegestane druk voor het apparaat.
6. De toevoerslangen moeten bestand zijn tegen 150% van de maximale druk van de toevoer van perslucht.
7. Het apparaat moet aangesloten zijn op de persluchttoevoer met behulp van een snelkoppeling die, eenmaal aangesloten, alle druk binnen het apparaat opheft.
8. Voor iedere interventie aan uw apparaat, de toevoer van perslucht afkoppelen.
9. Vermijdt contact met de trekker en veiligheidspin bij het laden van het toestel.
10. Enkel projectielen en vervangingsstukken gebruiken die door fabrikant worden voorgeschreven. Aanpassingen door derden worden niet geduld.

## **MISE EN ŒUVRE**

- Avant de brancher l'appareil :
  - ⇒ S'assurer des possibilités du compresseur et des canalisations ;
  - ⇒ Le tuyau flexible ne doit pas être trop long (tuyau caoutchouc 3 à 4 m maxi.) ;
  - ⇒ Vérifier le bon fonctionnement de l'épurateur, du graisseur à brouillard et du détendeur de l'installation.
- Remplir le chargeur :
  - ⇒ Introduire la ou les bandes d'agrafes sur le rail, le pousse agrafes restant en position avancée ;
  - ⇒ Ramener le pousse agrafes à l'arrière jusqu'à ce qu'il vienne derrière la ou les bandes d'agrafes (retenues par la butée ressort) ;
  - ⇒ Laisser revenir l'ensemble en l'accompagnant jusqu'à ce que le pousse agrafes vienne en contact avec les agrafes ;
  - ⇒ Brancher l'appareil et le faire fonctionner.

## **OPERATION**

- Before plugging-in the device:
  - ⇒ Check the compressor and piping;
  - ⇒ The flexible pipe should not be too long (rubber pipe 3 to 4 m max.);
  - ⇒ Check that the equipment's purifier, fog-lubricator and low pressure cylinder are working properly;
  - ⇒ Drain the piping.
- Fill the loader:
  - ⇒ Load one or the two rows of staples, on the slider with the staple-pusher in the forward position;
  - ⇒ Bring the staple-set back until the staple-pusher is behind one or the two bands of staples;
  - ⇒ Release the whole unit carefully until the staple-pusher touches the staples;
  - ⇒ Plug-in the device and put it into operation.

## **INBETRIEBSNAHME**

- Vor dem Anschliessen des Gerätes:
  - ⇒ Die Funktionsbereitschaft des Kompressors und der Leitungen überprüfen;
  - ⇒ Der Schlauch darf nicht zu lang sein (Gummischlauch maximal 3 - 4 m);
  - ⇒ Die Funktionsfähigkeit des Luftreinigers, der Sprühschmiervorrichtung und des Druckminderventils der Anlage überprüfen;
  - ⇒ Die Leitungen auf Sauberkeit überprüfen.
- Laden des Magazins:
  - ⇒ Ein oder zwei Klammerstäbe einlegen, wobei der Klammerschieber in vorderer Position bleibt;
  - ⇒ Den Klammerschieber nach hinten schieben, bis er sich hinter den Klammerstreifen befindet;
  - ⇒ Langsam und kontrolliert vorgleiten lassen, bis der Klammerschieber die Klammern berührt;
  - ⇒ Das Gerät anschliessen und in Betrieb nehmen.

## **GEBRUIK**

- Alvorens het apparaat aan te sluiten, volgende onderdelen nakijken:
  - ⇒ De compressor en de leidingen;
  - ⇒ De flexibele slang, mag niet te lang zijn (Rubber slang 3 à 4 m max.);
  - ⇒ De luchtfilter, de smeerinrichting en het reduceerventiel van de compressor;
  - ⇒ De properheid van de leidingen.
- De lader vullen:
  - ⇒ Leg 1 of twee niet-strips in de lader, op de rail, waarbij de Hogring aandrukker in voorste positie blijft;
  - ⇒ Trek de Hogring aandrukker naar achteren totdat deze zich achter de strip(s) bevindt;
  - ⇒ Laat het geheel zachtjes terugkomen totdat de Hogring aandrukker de nieten raakt;
  - ⇒ Sluit het apparaat aan op het perslucht netwerk en laat het werken.



## **PRÉCAUTIONS**

- Au remontage, graisser les pièces en mouvement et huiler les joints.
- Au remontage, mettre du frein filet (normal) sur tous les écrous et boulons afin d'éviter le desserrage due aux vibrations.
- Utiliser des agrafes d'origine.

## **PRECAUTIONS**

- When reassembling the device, lubricate the moving parts and oil joints.
- When reassembling the device, put break-fluid (normal) on all nuts and bolts so as to avoid loosening due to vibration.
- Use staples from the manufacturer.

## **VORSICHTSMASSNAHME**

- Beim Zusammenbau, die beweglichen Teile und die Dichtungen schmieren.
- Beim Zusammenbau stets Sicherungsmittel (z.B. Loctite) auf allen Schrauben anbringen, um das Lösen durch Vibration zu verhindern.
- Originalklammern verwenden.

## **VOORZORGSMAATREGELEN**

- Bij hermontage, de beweeglijke delen insmeren en de ringen oliën.
- Bij hermontage, op alle schroeven en moeren Loctite smeren om losdraaien door vibratie te voorkomen.
- Gebruik originele nieten.

## **ENTRETIEN**

### **IMPÉRATIF - CHAQUE JOUR :**

- Chasser à l'aide d'une soufflette toutes les poussières, débris de colle et limailles d'agrafes se trouvant sur les mâchoires et le chargeur.
- Placer quelques gouttes d'huile par les 2 trous situés sur le carter.  
Quelques coups à vide permettront à l'huile de se disperser dans tout le mécanisme.

### **IMPÉRATIF - TOUS LES 50000 CYCLES :**

- Après avoir nettoyé les pièces, graisser les pièces mécaniques.
- Huiler la partie soupape et la partie piston.

## **MAINTENANCE**

### **VERY IMPORTANT - EVERY DAY:**

- Using a spray remove all dust, glue and staple-filings from the jaws and the loader.
- Put a few drops of oil in both holes on the casing.  
Using the device a few times without stapling anything will ensure that the oil is dispersed throughout the device.

### **VERY IMPORTANT - All 50000 CYCLES :**

- Lubricate mechanical parts after cleaning them.
- Oil the valve part and the piston part.

## **WARTUNG**

### **UNBEDINGT - JEDEN TAG:**

- Mit Hilfe einer Ausblaspistole Staub, Leimreste und Abrieb der Klammern aus den Greifern und dem Magazin entfernen.
- Einige Tropfen Öl in die beiden Luftanschlussöffnungen des hinteren Bleches geben.  
Durch einige Leerbetätigungen wird das Öl im ganzen Mechanismus verteilt.

### **UNBEDINGT - JEDE 50000 ARBEITSGÄNGE:**

- Die Maschinenteile nach der Reinigung wieder ölen.
- Das Luftventil- und das Kolbenteil ölen.

## **ONDERHOUD**

### **NOODZAKELIJK – ELKE DAG:**

- Met een blaaspistool in de bek en in de lader alle stof, lijmresten en nietresten (vijlsel) verwijderen.
- Giet een paar druppels olie in de twee gaten op de carter.  
De olie kan zich verspreiden in het mechanisme door het pistool enkele malen leeg te laten functioneren.

## **NOODZAKELIJK – ALLE 50000 CYCLUSSEN:**

- De machineonderdelen na reiniging weer smeren.
- Zowel het ventielonderdeel als de sluitzuiger smeren.

## ***PANNES***

---

- Pas d'agrafe au bout des mâchoires :

⇒ Vérifier le contenu du chargeur ;

⇒ Donner un coup à vide et vérifier la fermeture de l'agrafage précédent. En effet, dans la cinématique de l'appareil, une fermeture incomplète de l'agrafe entraîne une remontée incomplète du couteau pousse-agrafes ;

⇒ Vérifier la pression d'utilisation.

- Problème de prise de la dernière agrafe :

Si pour une raison quelconque (chute de l'appareil par exemple), l'ensemble pousse-agrafes n'est plus parfaitement aligné avec le chargeur, c'est à dire que la réglette 80521 n'est plus rigoureusement parallèle au chargeur (103054 pour C 23 - 103070 pour C 20 - 80552 pour C 17), ce problème peut se présenter. L'action à mener est de réaligner ces 2 pièces.

- Mauvaise fermeture d'agrafe :

Vérifier le serrage des vis d'articulation des mâchoires (vis 80248 + écrous 87606 (Nylstop) avec rondelles).

Remarque: Lors d'un démontage / remontage, placer du frein-filet sur ces vis.

Dans le cas de remontage de la butée d'agrafe, reculer le couteau à fond avant de placer celle-ci.

## ***BREAKDOWNS***

---

- No staples at the end of the jaws:

⇒ Check the contents of the loader;

⇒ Use once without stapling anything and check the closure of previous staple. In fact in the operation of the device, an incomplete closure means that the staple-set knife does not go back completely;

⇒ Check the pressure used.

- Last staple is not taken:

If for whatever reason (the device falls for example) the staple-pusher unit is not perfectly aligned with the loader, i. e. slider 80521 is no longer parallel to the loader (103054 for C 23 - 103070 for C 20 - 80552 for C 17), this problem can arise. To resolve the problem realign the 2 parts.

- Staples does not close properly:

Check that jaws' joint-screws are tightened correctly (screws 80248 + nuts 87606 (Nylstop) with washers).

Note: When disassembling / reassembling, put break-fluid on the screws.

When disassembling the staple thrust, bring the knife back completely before putting the latter into place.

## STÖRUNGEN

---

- Keine Klammern am Greiferende:

⇒ Den Inhalt des Magazins überprüfen;

⇒ Leer betätigen und überprüfen, ob die vorherige Klammer richtig geschlossen wurde;  
Durch den mechanischen Aufbau des Geräts führt nämlich das unvollständige Schliessen einer Klammer dazu, daß der Treiber nicht vollständig hochgeht;

⇒ Den Betriebsdruck überprüfen.

- Probleme bei der Entnahme der letzten Klammer:

Wenn aus irgendeinem Grund (beispielsweise Fallen des Geräts) die Klammernschiebe-vorrichtung nicht mehr genau mit dem Magazin ausgerichtet ist, das heißt, daß der Vorschieber 80521 nicht mehr genau parallel zum Magazin ist (103054 für C23 - 103070 für C 20 - 80552 für C 17), kann dieses Problem auftreten. In diesem Fall sind die beiden Teile neu auszurichten.

- Schlechtes Vorschieben der Klammern:

Überprüfen, ob die Schrauben an den Greifern richtig angezogen sind (Schrauben 80248 + Muttern 87606 mit Unterlegscheiben).

Anmerkung: Beim Zerlegen und Zusammenbauen des Gerätes auf den Schrauben Sicherungsmittel (z. B. Loctite) anbringen. Beim Einbauen der Klammerstütze vor dem Einlegen den Treiber ganz nach hinten schieben.

## STORINGEN

---

- Geen niet aan het uiteinde van de bek:

⇒ Controleer de inhoud van het magazijn;

⇒ Laat het apparaat werken zonder iets te hechten en controleer de sluiting van deze Hogring. Een onvolledige sluiting van de Hogring kan erop wijzen dat de Hogring aandrukker die de nieten aandruwt, niet volledig op zijn oorspronkelijke positie komt;

⇒ Controleer de werkdruk.

- Problemen bij het schieten van de laatste niet:

Indien om eender welke reden (val van het apparaat bijvoorbeeld) de Hogring aandrukker niet meer perfect overeenstemt met het magazijn, i.e. als het liniaal 80521 niet meer strikt parallel is met het magazijn (103054 voor C23 - 103070 voor C20 - 80522 voor C17), kan dit probleem zich stellen. In dit geval dient u deze 2 onderdelen opnieuw op elkaar af te stellen.

- Slechte sluiting van de niet:

Controleer het aandraaien van de scharnierschroeven van de bek (schroef 80248 + moer 87606 (Nylstop) met rondsels.

Opmerking: Tijdens de montage steeds Loctite gebruiken voor de schroeven.

In geval van hermontage van de nietaanslag de Hogring aandrukker volledig naar achteren bewegen vooraleer deze te plaatsen.

## PIÈCES D'USURE

Les pièces d'usure sont les pièces avec code souligné dans les listes de pièces.

KITS DE RÉPARATION : Pochette de joints :

- \* Ensemble soupape: code kit: 83574  
Composé de:
  - 4 joints de siège de soupape, code 80950
  - 4 joints de tige de soupape, code 80947
  - 1 ressort, code 80556
  - 1 anneau élastique, code 81502

- \*\* Ensemble moteur: code kit: 83575  
Composé de:
  - 1 joint de couvercle, code 78033
  - 2 joints de façade, code 89845
  - 1 joint de piston, code 81406
  - 1 joint de tige de piston, code 105981

## WEAR AND TEAR PARTS

The wear and tear parts are the parts with and underlined code number in the list of parts.

REPAIR KITS: Joints repair kit:

- \* Valve set: kit code number: 83574  
Includes:
  - 4 sitting-valve joints, code number 80950
  - 4 rod-valve joints, code number 80947
  - 1 spring, code number 80556
  - 1 elastic band, code number 81502

- \*\* Motor set: kit code number 83575  
Includes:
  - 1 cover joint, code number 78033
  - 2 front joints, code number 89845
  - 1 piston joint, code number 81406
  - 1 piston rod joint, code number 105981

## VERSCHLEISSTEILE

Verschleissteile sind diejenigen Teile, deren Artikelnummer in der Stückliste unterstrichen ist.

REPARATURSETS: Dichtungssatz:

- \* Ventilset: Artikelnummer des Sets: 83574  
Inhalt:
  - 4 O-Ringe, Artikelnummer 80950
  - 4 O-Ringe, Artikelnummer 80947
  - 1 Feder, Artikelnummer 80556
  - 1 Sprengring, Artikelnummer 81502

- \*\* Motorset: Artikelnummer des Sets: 83575  
Inhalt:
  - 1 O-Ring, Artikelnummer 78033
  - 2 O-Ringe, Artikelnummer 89845
  - 1 O-Ring, Artikelnummer 81406
  - 1 O-Ring, Artikelnummer 105981

## SLIJTAGEONDERDELEN

De code van de slijtagestukken is in de onderdelenlijst onderlijnd.

KITS VOOR HERSTELLING: kit met O-ringen:

- \* Ventielset: code kit: 83574  
Samengesteld uit:
  - 4 O-ringen voor het ventiel, code 80950
  - 4 O-ringen voor de ventielstang, code 80947
  - 1 veer, code 80556
  - 1 elastische ring, code 81502

- \*\* Motorset: code kit: 83575  
Samengesteld uit:
  - 1 O-ring voor het deksel, code 78033
  - 2 O-ringen voor de voorkant, code 89845
  - 1 O-ring voor de piston, code 81406
  - 1 O-ring voor de pistonstang, code 105981

### ***VENTE PIÈCES DÉTACHÉES***

---

Vos commandes de pièces détachées peuvent être passées directement à notre SERVICE PIÈCES DÉTACHÉES.  
Bien préciser le code et la désignation de la pièce figurant sur la nomenclature et le type d'appareil que vous possédez.

### ***BUYING SPARE PARTS***

---

Quote the correct reference, the name of the parts as given in the list of parts and the type of tool that you have.  
Please call your distributor.

### ***ERSATZTEILSERVICE***

---

Genau die Artikelnummer und die in der Stückliste angegebene Bezeichnung des Teils sowie den Gerätetyp, den Sie besitzen, angeben.

### ***VERKOOP VAN VERVANGSTUKKEN***

---

U kan u bestellingen voor vervangstukken direct bij onze DIENST VERVANGSTUKKEN plaatsen.  
Preciseer nauwkeurig de code en de naam van onderdeel zoals vernoemd in de onderdelenlijst en het type apparaat dat u bezit.

# CRT – LN - NG

- **Poignée:**  
Graissage avec huile de lubrificateur.  
ex : huile Senco PC0102
- **Motor:**  
Lubricate with lubricator oil.  
ex : huile Senco PC0102
- **Motor:**  
Mit Öl schmieren.  
ex : huile Senco PC0102

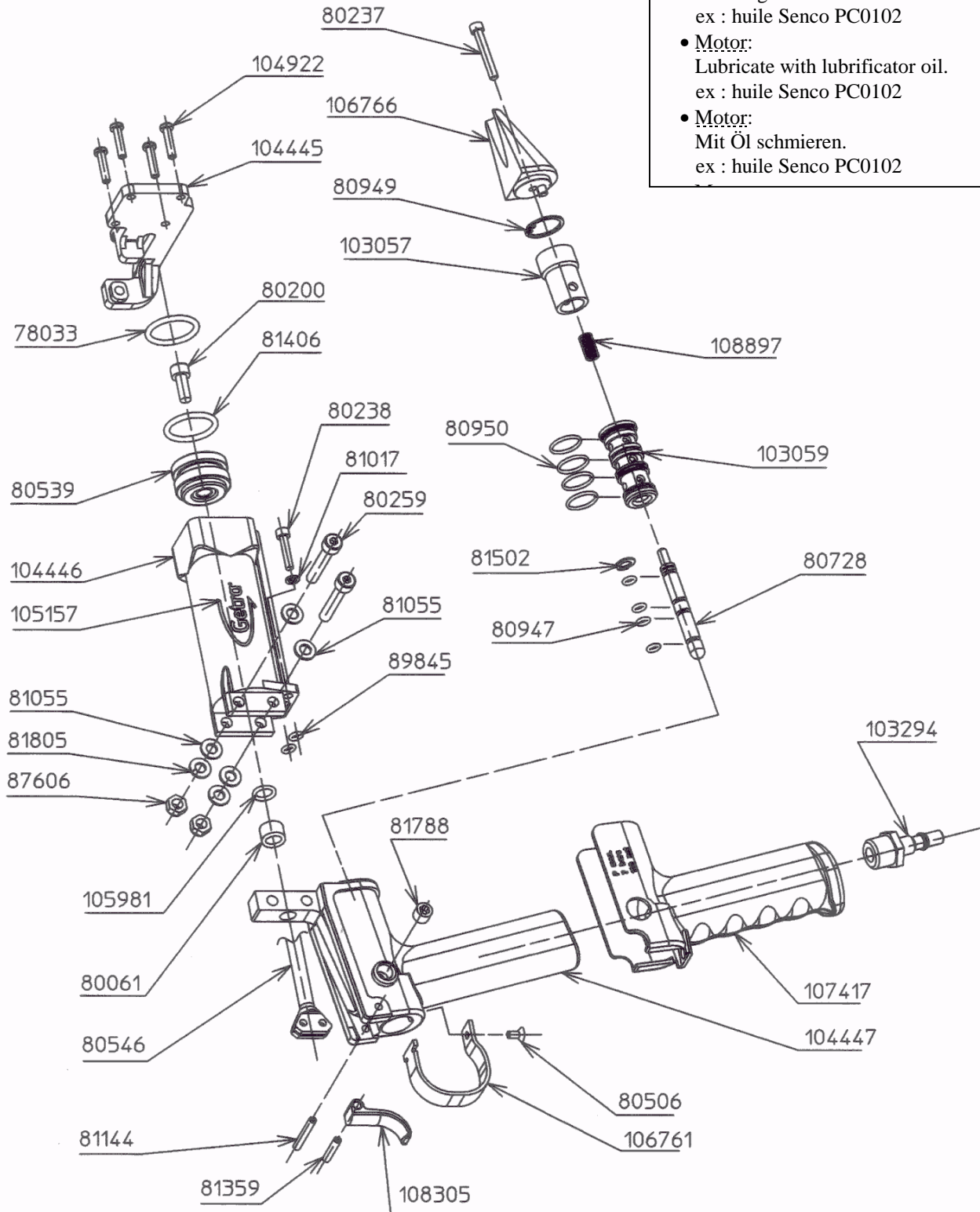

CODE CODENUMBER ARTIKEL NR. CODE	LISTE DE PIÈCES DÉSIGNATION	LIST OF PARTS NAME	ERSATZTEILLISTE BEZEICHNUNG	ONDERDELEN
<b>105981</b> **	Joint torique Ø 7,50 x 2,00	O-Ring	O-Ring	O-Ring
<b>108897</b> *	Ressort de rappel	Return spring	Feder	Veer
<b>78033</b> **	Joint torique Ø 31,47 x 1,78	O-Ring	O-Ring	O-Ring
<b>80947</b> *	Joint torique Ø 4,47 x 1,78	O-Ring	O-Ring	O-Ring
<b>80950</b> *	Joint torique Ø15 x 1,5	O-Ring	O-Ring	O-Ring
<b>81406</b> **	Joint torique Ø 24,6 x 3,6	O-Ring	O-Ring	O-Ring
<b>89845</b> **	Joint torique Ø 4,2 x 1,9	O-Ring	O-Ring	O-ring
<b>80061</b>	Bague d'usure	Ring	Buchse	Ring
80200	Vis CHc M 6 x 15	Screw	Schraube	Schroef
80237	Vis CHC M4 x 25	Screw	Schraube	Schroef
80238	Vis CHc M 4 x 20	Screw	Schraube	Schroef
80259	Vis CHc M 6 x 40	Screw	Schraube	Schroef
80506	Vis FHc M 4 x 8	Screw	Schraube	Schroef
80539	Piston	Piston	Kolben	Drukventiel
80546	Tige de piston	Piston rod	Kolbenstange	Zuigerstang
80728	Tige de soupape	Valve rod	Ventilstange	Ventielstang
80949	Anneau Truarc int. Ø21	O-Ring	Sprenging	O-Ring
81017	Rondelle M 4 N	Washer	Scheibe	Rondsel
81055	rondelle ZU6	Washer ZU6	Scheibe ZU6	Rondsel
81144	Goupille	Roll pin	Spannstift	Pin
81359	Goupille Ø 4 x 16	Roll pin	Spannstift	Pin
81502	Anneau Truarc ext. Ø8	O-Ring	Sprenging	O-Ring
81788	Bouchon sans tête G1/8"	Screw cap	Verschluss (Schraube)	Schroef zonder kop
81805	Rondelle W6	Washer	Scheibe	Schijf
87606	Ecrou Nylstop M 6	Nylock nut	Mutter	Moer
103057	Entretoise de soupape	Valve cover	Buchse	Ventielverbindingsstuk
103059	Corps de soupape	Piston valve	Ventilge häuse	Ventiel
103294	Embout 3/8"	Connection	Anschlussnippel	Verbindingsstuk
<b>104445</b>	Support	Support	Halter	Houder
104446	Corps de vérin	Cylinder casting	Zylinder	Cylinder
104447	Poignée	Handle	Gehäuse	Omhuysel
104922	Vis PT WN 1412 K 40 x 18	Screw	Schraube	Schroef
105157	Etiquette	Label	Aufklebezettel	Etiket
106761	Pontet	Trigger guard	Auslöserbügel	Trekkerbescherming
106766	Protection	Safety	Schutz	Bescherming
<b>107417</b>	Poignée rapportée	Handle sheath	Gehäusefutteral	Omhuysel
108305	Gâchette	Trigger	Auslöser	Trekker

\*83574 Pochette de joints ensemble soupape  
Valve set of joints  
Dichtungssatz . Ventilset  
Ventielset: Kit met O-Ringen

\*\* 83575 Pochette de joints ensemble moteur  
Motor set of joints  
Dichtungssatz . Motorset  
Motorset: Kit met O-Ringen

**Pièces d'usure**

**Wear and tear parts**

**Verschleissteile**

**Slijtagonderdelen**

Sous réserve de modification • Subject to alteration • Unter Vorbehalt einer Änderung • Onder voorbehoud van een wijziging

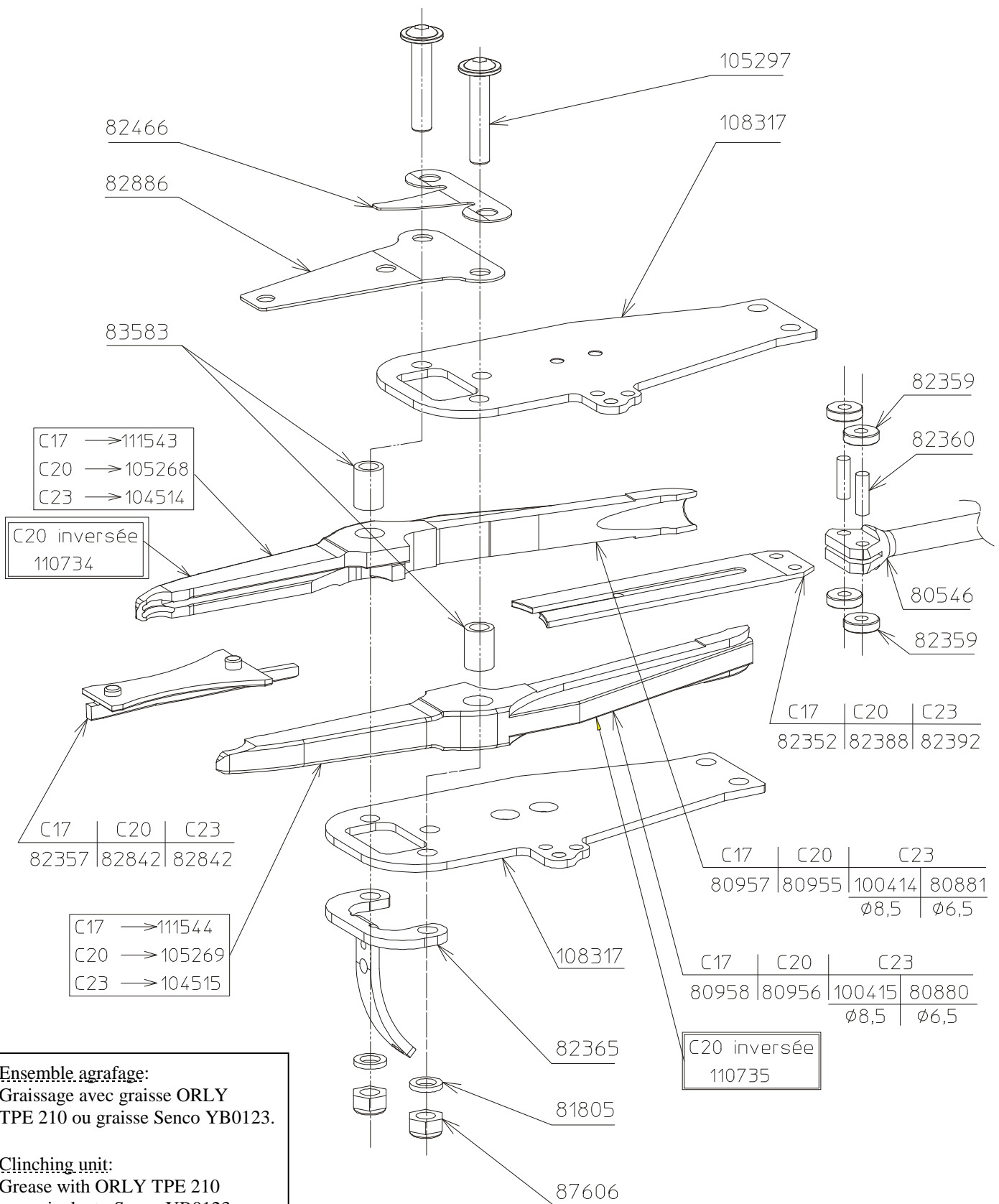

• **Ensemble agrafage:**  
Graissage avec graisse ORLY TPE 210 ou graisse Senco YB0123.

• **Clinching unit:**  
Grease with ORLY TPE 210 or equivalent : Senco YB0123.

• **Greifer mechanik:**  
Schmieren mit ORLY TPE 210 und gleich : Senco YB0123.

• **Niet-mechanisme:**  
Insmeren met ORLY TPE 210 of equivalent : Senco YB0123

Pièces entourées = pièces spéciales coupe franche.

Pièces entourées = pièces spéciales fermeture inversée.



CODE CODENUMBER ARTIKEL NR. CODE	LISTE DE PIÈCES DÉSIGNATION	LIST OF PARTS NAME	ERSATZTEILLISTE BEZEICHNUNG	ONDERDELEN
80546	Tige de piston	Piston rod	Kolbenstange	Zuigerstang
<b>80955</b>	Mâchoire droite C 20	Right jaw C 20	Greifer C 20, rechts	Rechter klauw C 20
<b>80956</b>	Mâchoire gauche C 20	Left jaw C 20	Greifer C 20, links	Linker klauw C 20
<b>80957</b>	Mâchoire droite C 17	Right jaw C 17	Greifer C 17, rechts	Rechter klauw C 17
<b>80958</b>	Mâchoire gauche C 17	Left jaw C 17	Greifer C 17, links	Linker klauw C 17
81805	Rondelle W6	Washer	Scheibe	Rondsel
<b>82352</b>	Couteau pousse agrafes C 17	Staple-pusher knife C 17	Treiber C 17	Niet-duwmes C 17
<b>82357</b>	Butée de fermeture C 17	Closure catch C 17	Klammerstütze C 17	Sluitaanslag C 17
<b>82359</b>	Galet de fermeture	Closure roller	Scheibe	Sluitschijf
82360	Axe de galet	Roller axis	Stift	Pin
<b>82365</b>	Support rail	Support rail	Magazin halter	Magazijnhouder
<b>82388</b>	Couteau pousse agrafes C 20	Staple-pusher knife C 20	Treiber C 20	Niet-duwmes C 20
<b>82392</b>	Couteau pousse agrafes C 23	Staple-pusher knife C 23	Treiber C 23	Niet-duwmes C 23
<b>82466</b>	Lame ressort supérieure	Spring blade	Blattfeder	Bladveer
<b>82842</b>	Butée de fermeture C20 et C23	Closure catch C 20 and C 23	Klammerstütze C 20 und C 23	Sluitaanslag C 20 en C 23
<b>82886</b>	Lame ressort	Spring blade	Blattfeder	Bladveer
83583	Entretoises	Braces	Buchse	2 Tussenstukken
87606	Ecrou Nylstop M 6	Nylock nut	Mutter	Moer Nylstop M6
<b>100414</b>	Mâchoire droite C 23 Ø 8,5	Right jaw C 23 Ø 8,5	Greifer C 23 Ø 8,5, rechts	Rechter klauw C 23 Ø 8,5
<b>100415</b>	Mâchoire gauche C 23 Ø 8,5	Left jaw C 23 Ø 8,5	Greifer C 23 Ø 8,5, links	Linker klauw C 23 Ø 8,5
<b>80881</b>	Mâchoire droite C 23 Ø 6,5	Right jaw C 23 Ø 6,5	Greifer C 23 Ø 6,5, rechts	Rechter klauw C 23 Ø 6,5
<b>80880</b>	Mâchoire gauche C 23 Ø 6,5	Left jaw C 23 Ø 6,5	Greifer C 23 Ø 6,5, links	Linker klauw C 23 Ø 6,5
<b>108317</b>	Carters (paire)	Cover plates	Blech (vorn und hinten)	Stel carters
105297	Vis M 6 x 30	Screw	Schraube	Schroef

### Mâchoires spéciales coupe franche

CODE CODENUMBER ARTIKEL NR. CODE	LISTE DE PIÈCES DÉSIGNATION	LIST OF PARTS NAME	ERSATZTEILLISTE BEZEICHNUNG	ONDERDELEN
<b>111543</b>	Mâchoire droite C 17 (C.F) Pour fil Ø 1,8 mm	Right jaw C 17 (C.F) Pour fil Ø 1,8 mm	Greifer C 17, rechts (C.F) Pour fil Ø 1,8 mm	Rechter klauw C 17 (C.F) Pour fil Ø 1,8 mm
<b>111544</b>	Mâchoire gauche C 17(C.F) Pour fil Ø 1,8 mm	Left jaw C 17 (C.F) Pour fil Ø 1,8 mm	Greifer C 17, links (C.F) Pour fil Ø 1,8 mm	Linker klauw C 17 (C.F) Pour fil Ø 1,8 mm
<b>105268</b>	Mâchoire droite C 20 (C.F)	Right jaw C 20 (C.F)	Greifer C 20, rechts (C.F)	Rechter klauw C 20 (C.F)
<b>105269</b>	Mâchoire gauche C 20(C.F)	Left jaw C 20 (C.F)	Greifer C 20, links (C.F)	Linker klauw C 20 (C.F)
<b>104514</b>	Mâchoire droite C 23 (C.F)	Right jaw C 23 (C.F)	Greifer C 23 (C.F), rechts	Rechter klauw C 23 (C.F)
<b>104515</b>	Mâchoire gauche C 23 (C.F)	Left jaw C 23 (C.F)	Greifer C 23 (C.F), links	Linker klauw C 23 (C.F)

### Mâchoires spéciales coupe inversée.

<b>110734</b>	Mâchoire droite C 20	Right jaw C 20	Greifer C 20, rechts	Rechter klauw C 20
<b>110735</b>	Mâchoire gauche C 20	Left jaw C 20	Greifer C 20, links	Linker klauw C 20

Sous réserve de modification  
Subject to alteration  
Unter Vorbehalt einer Änderung  
Onder voorbehoud van een wijziging

**Pièces d'usure**  
**Wear and tear parts**  
**Verschleissteile**  
**Slijtageonderdelen**

Pièces entourées = pièces spéciales coupe franche.

Pièces entourées = pièces spéciales fermeture inversée.

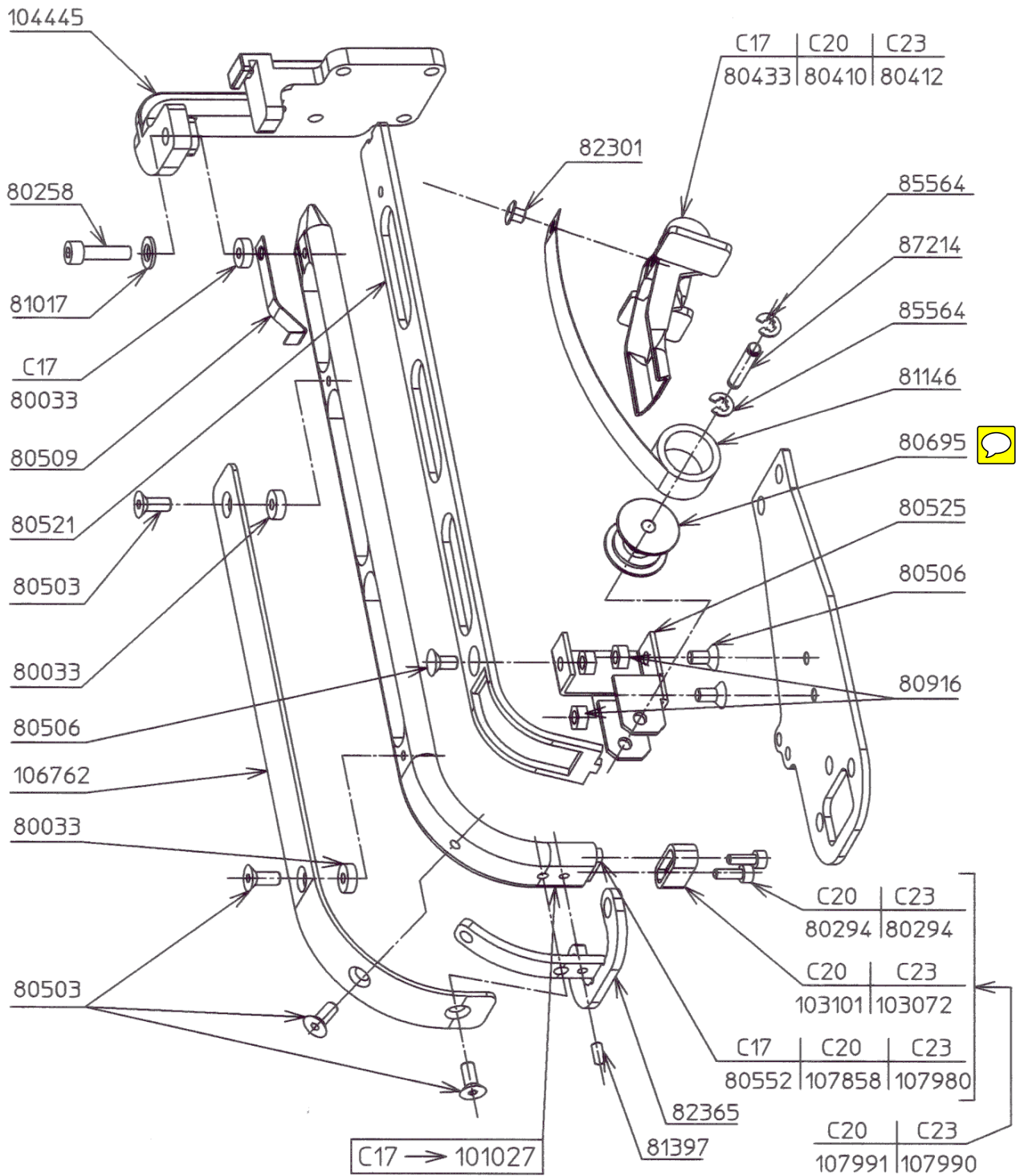

- **Chargeur:**  
Graissage avec graisse ORLY TPE 210 ou équivalent.
- **Magazine:**  
Grease with ORLY TPE 210 or equivalent.
- **Magazin:**  
Schmieren mit ORLY TPE 210 und gleich.

Pièces entourées = pièces spéciales coupe franche.

CODE CODENUMBER ARTIKEL NR. CODE	LISTE DE PIÈCES DÉSIGNATION	LIST OF PARTS NAME	ERSATZTEILLISTE BEZEICHNUNG	ONDERDELEN
80033	Entretoise	Brace	Bruchse	Tussenstukken
80258	Vis CHc M 4 x 16	Screw	Schraube	Schroef
80294	Vis CHc M 3 x 10	Screw	Schraube	Schroef CHc M 3x 10
80410	Pousse agrafes C 20	Staple-pusher C 20	Klammerschieber C 20	Hog ring aandrukker C 20
80412	Pousse agrafes C 23	Staple-pusher C 23	Klammerschieber C 23	Hog ring aandrukker C 23
80433	Pousse agrafes C 17	Staple-pusher C 17	Klammerschieber C 17	Hog ring aandrukker C 17
80503	Vis FHc M 4 x 10	Screw	Schraube	Schroef
80506	Vis FHc M 4 x 8	Screw	Schraube	Schroef
80509	Ressort de butée	Bearing spring	Anschlagfeder	Aanslagveer
80521	Réglette	Slider	Träger	Glijder
80525	Chape	Fork joint	Deckel	Vorkstukje
80552	Rail C 17	Rail C 17	Klammerträger C 17	Rail C 17
80695	Galet de ressort	Roller spring	Stiftfeder	Rolveer
80916	Ecrou M 4	Nut	Mutter	Moer M 4
81017	Rondelle M 4 N	Washer	Scheibe	Rondsel
<b>81146</b>	Ressort pousse agrafes	Staple-pusher spring	Rollfeder	Niet-duwveer
81397	Goupille Ø 3 x 6	Pin	Spannstift	Splitpen
82301	Vis ULS CL M4 x 6	Screw	Schraube	Schroef ULS CL M 4 x 10
82365	Support rail	Rail support	Magazin halter	Magazijnhouder
85564	Anneau Truarc	O-Ring	Sprenging	O-Ring
87214	Axe de galet	Roller axis	Stift	Pen
107980	Rail C 23	Rail C 23	Klammerträger C 23	Rail C 23
107858	Rail C 20	Rail C 20	Klammerträger C 20	Rail C 20
103072	Embout de rail C 23	Tip of rail C 23	Klammerträgerzwinge C 23	Railpunt C 23
103101	Embout de rail C 20	Tip of rail C 20	Klammerträgerzwinge C 20	Railpunt C 20
<b>107991</b>	Ensemble rail C20	Rail C20 Assy.	Klammerträger C 20 Kompl.	Rail ensemble C20
<b>107990</b>	Ensemble rail C23	Rail C23 Assy.	Klammerträger C 23 Kompl.	Rail ensemble C23
104445	Support	Support	Halter	Houder
106762	Carter de rail	Rail cover	Sicherungblech des Klammerträgers	Carterrail

**Rail spécial C17 coupe franche (pour fil Ø 1,8 mm)**

CODE CODENUMBER ARTIKEL NR. CODE	LISTE DE PIÈCES DÉSIGNATION	LIST OF PARTS NAME	ERSATZTEILLISTE BEZEICHNUNG	ONDERDELEN
<b>101027</b>	Rail C 17	Rail C 17	Klammerträger C 17	Rail C 17

Pièces d'usure  
Wear and tear parts  
Verschleissteile  
Slijtageonderdelen

Sous réserve de modification • Subject to alteration • Unter Vorbehalt einer Änderung • Onder voorbehoud van een wijziging

# **CRT – LNb - NG**

Version pour équilibreur

Special version for hanging

Special Version für die Aufhängung

Speciale versie voor het ophangen

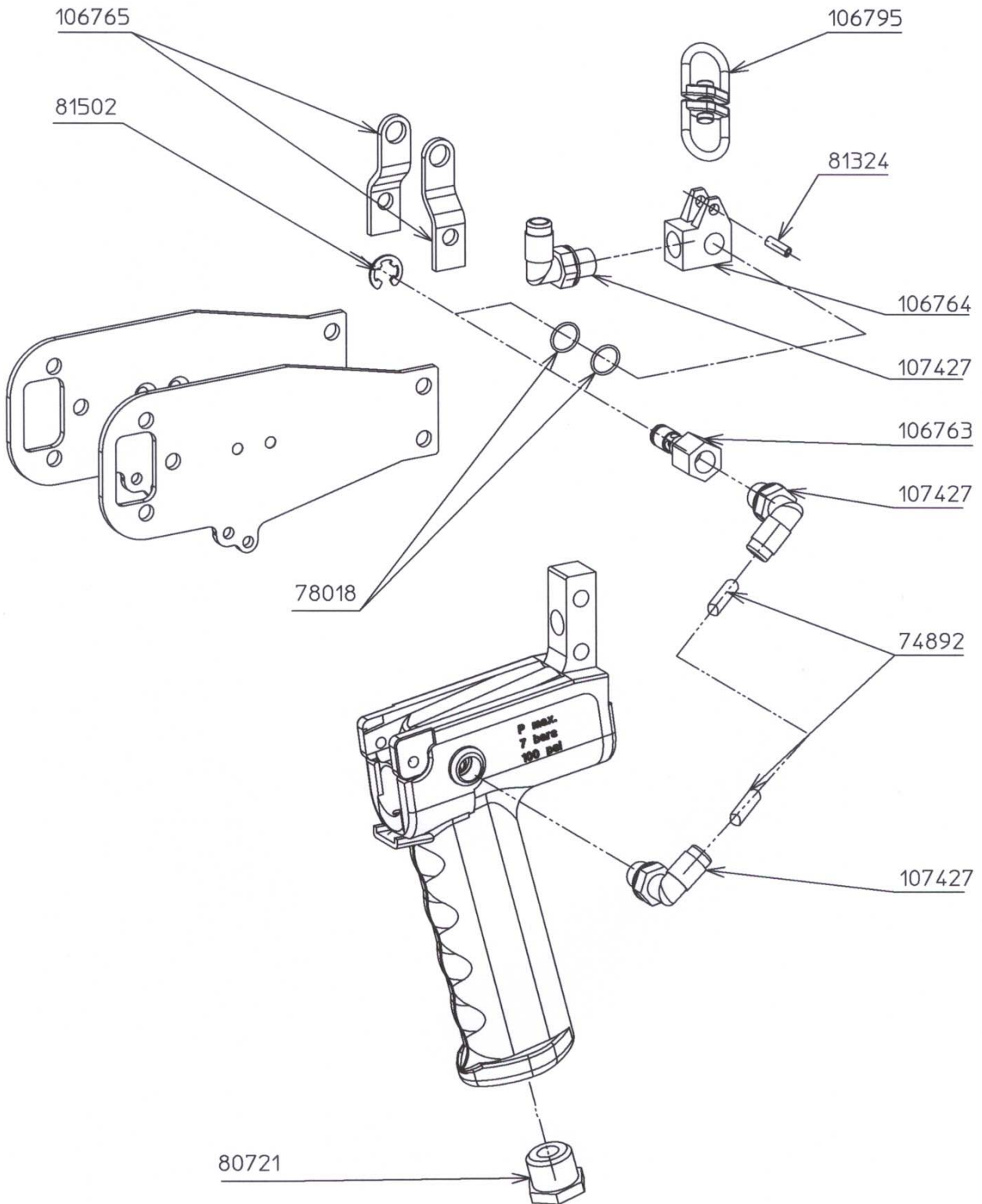

<b>CODE CODENUMBER ARTIKEL NR. CODE</b>	<b>LISTE DE PIÈCES DÉSIGNATION</b>	<b>LIST OF PARTS NAME</b>	<b>ERSATZTEILLISTE BEZEICHNUNG</b>	<b>ONDERDELEN</b>
74892	Tuyau Rilsan Ø 4 x 6	Air pipe	Luftrohr	Luchtpijp Ø 4 x 6
78018	Joint torique Ø 7,66 x 1,78	O-Ring	O-Ring	O-Ring
80721	Bouchon 3/8"	Blanking cap	Verschluss	Afsluitdopje 3/8"
81324	Goupille Ø 6 x 20	Roll pin	Spannstift	Splitpen Ø 4 x 16
81502	Anneau Truarc ext. Ø 8	O-Ring	Sprenging	O-Ring Ø 8
106763	Axe	Axis coupling	Stift	Koppelpen
106764	Bloc raccord	Joint block	Verbindungsblock	Verbindingsblok
106765	Patte support	Bracket	Träger	Houder
106795	Tourillon	Sprindle	Lagezapfen	Draaibout
107427	Coude orientable	Elbow joint	Drehbarer Krümmer	Draaibaar bochtstuk

Sous réserve de modification • Subject to alteration • Unter Vorbehalt einer Änderung • Onder voorbehoud van een wijziging

**Code du kit : 108455**